

Instruções de Montagem *Assembly instructions*

Material que você precisará *Material you'll need*

1. Cola branca *White glue*
2. Canetas ou lápis coloridos *Color markers or pencils*

Dicas úteis *Useful tips*

- **Leia completamente** estas instruções antes de destacar as peças. Certifique-se de que você entendeu todos os passos das instruções *Completely read these instructions before detaching parts. Make sure you understood all instructions steps*
- **Separe as peças com cuidado**, à medida que sejam necessárias *Detach parts carefully as they are needed*
- **Evite** o excesso de cola! Isso pode enrugurar o papel *Avoid over application of glue! This may cause paper to wrinkle*
- Espere a cola secar completamente antes de juntar outra peça *Wait until the glue completely dries, before pasting the next part*
- Ao destacar (ou dobrar) uma peça, bordas brancas aparecerão. Use uma caneta ou lápis para colorir estas bordas, antes de colar a peça *When you detach (or crease) paper, white edges will be apparent. Use a marker or pencil to color these edges, before gluing*

Fuselagem 1 *Fuselage 1*

1 peça *1 part*

F7

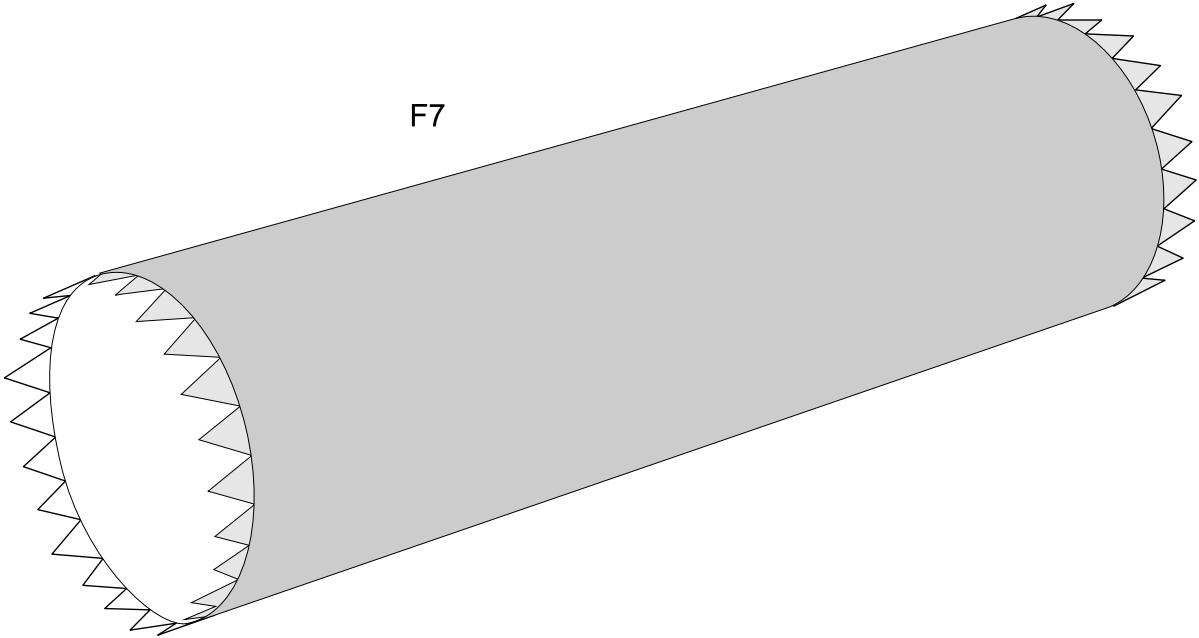

Carenagem *Fairing*

5 peças 5 parts

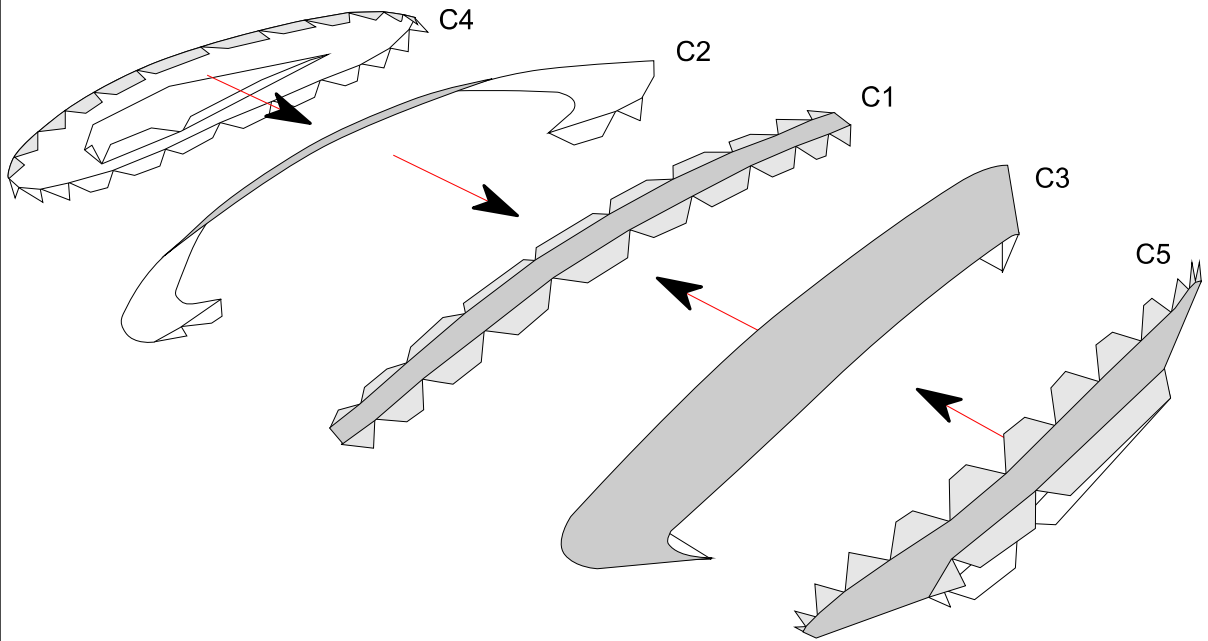

Carenagem-Asa *Fairing-Wing*

6 peças 6 parts

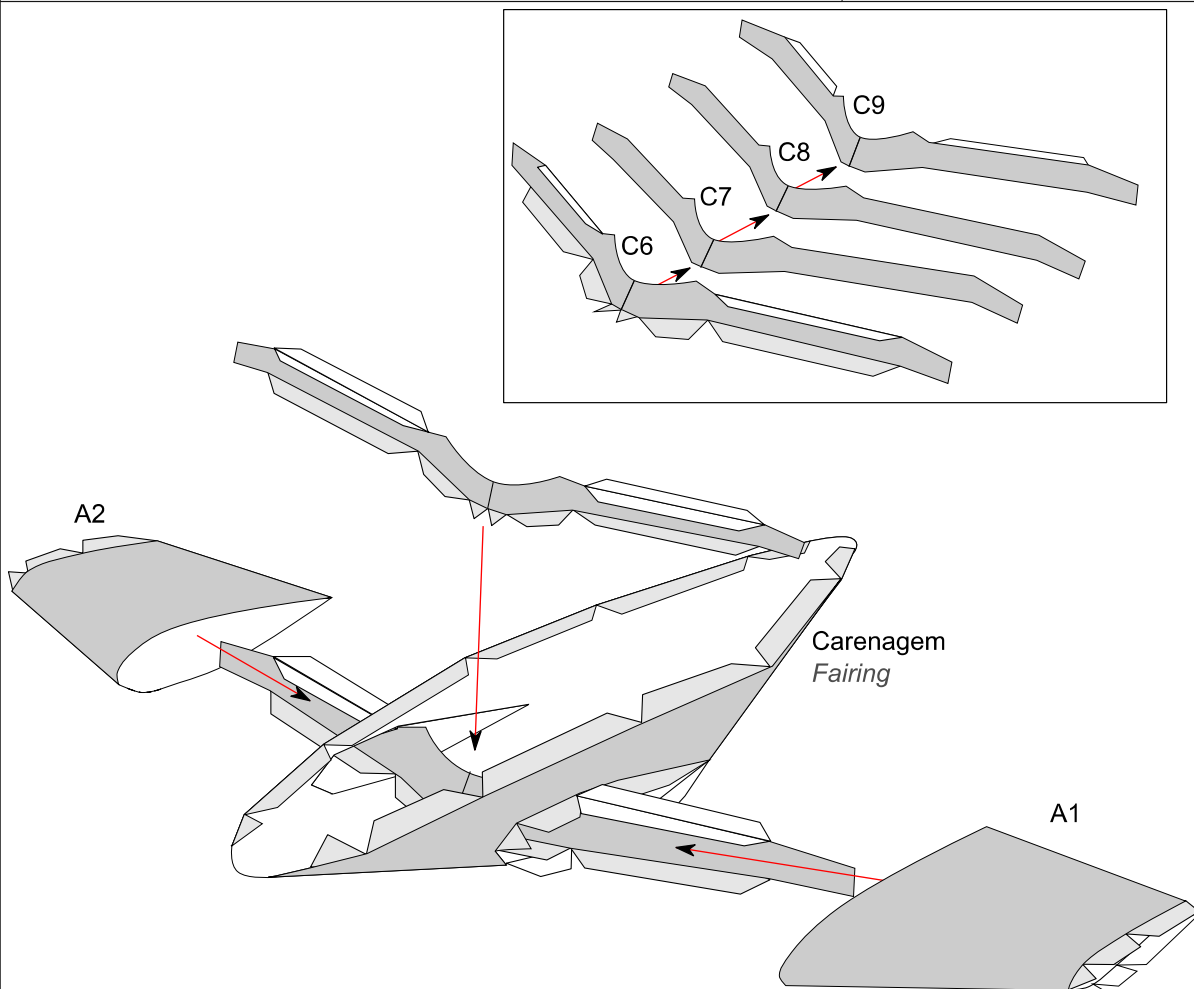

Cole as peças C6, C7, C8 e C9 – nesta ordem – mantendo as abas voltadas para fora. Estas peças formarão o reforço para as asas.

Insira cuidadosamente o reforço – com cola nas abas – na carenagem.

Quando a cola estiver bem seca, cole as asas – A1 e A2 – na carenagem e no reforço.

Glue C6, C7, C8 and C9 – in that order – keeping tabs outward. These pieces will form the reinforcement for his wings.

Insert reinforcement – with glue on tabs – into fairing.

When glue dries, glue the wings – A1 and A2 – on the fairing and on reinforcement.

Fuselagem 2 *Fuselage 2*

2 peças *2 parts*

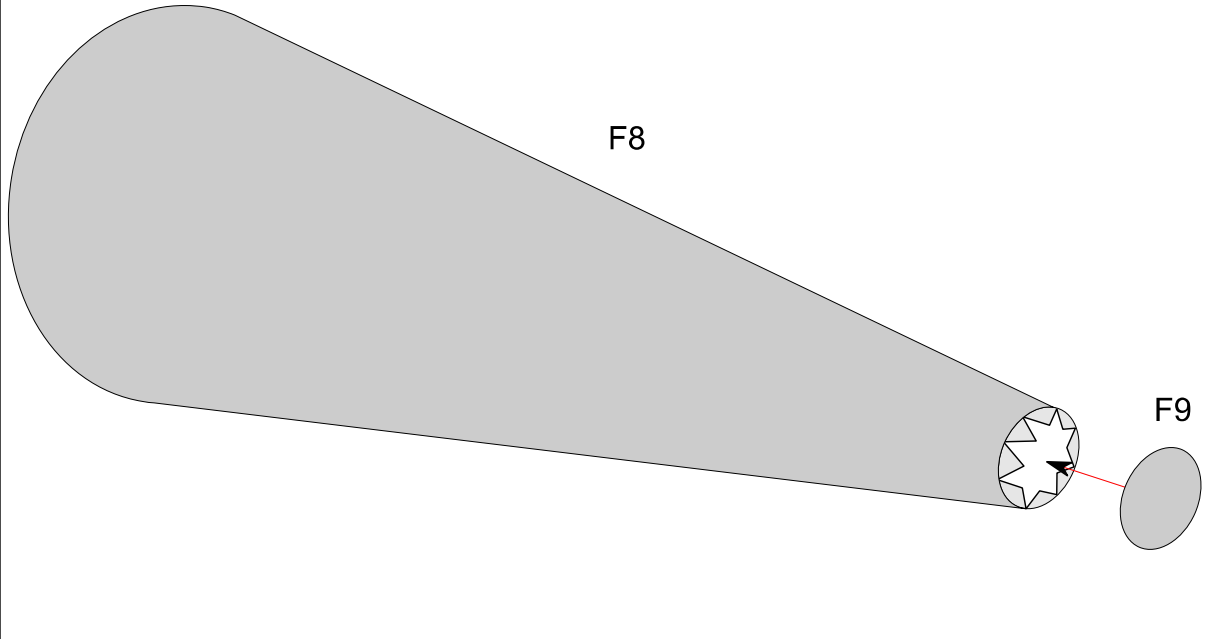

Carenagem-Fuselagem *Fairing-Fuselage*

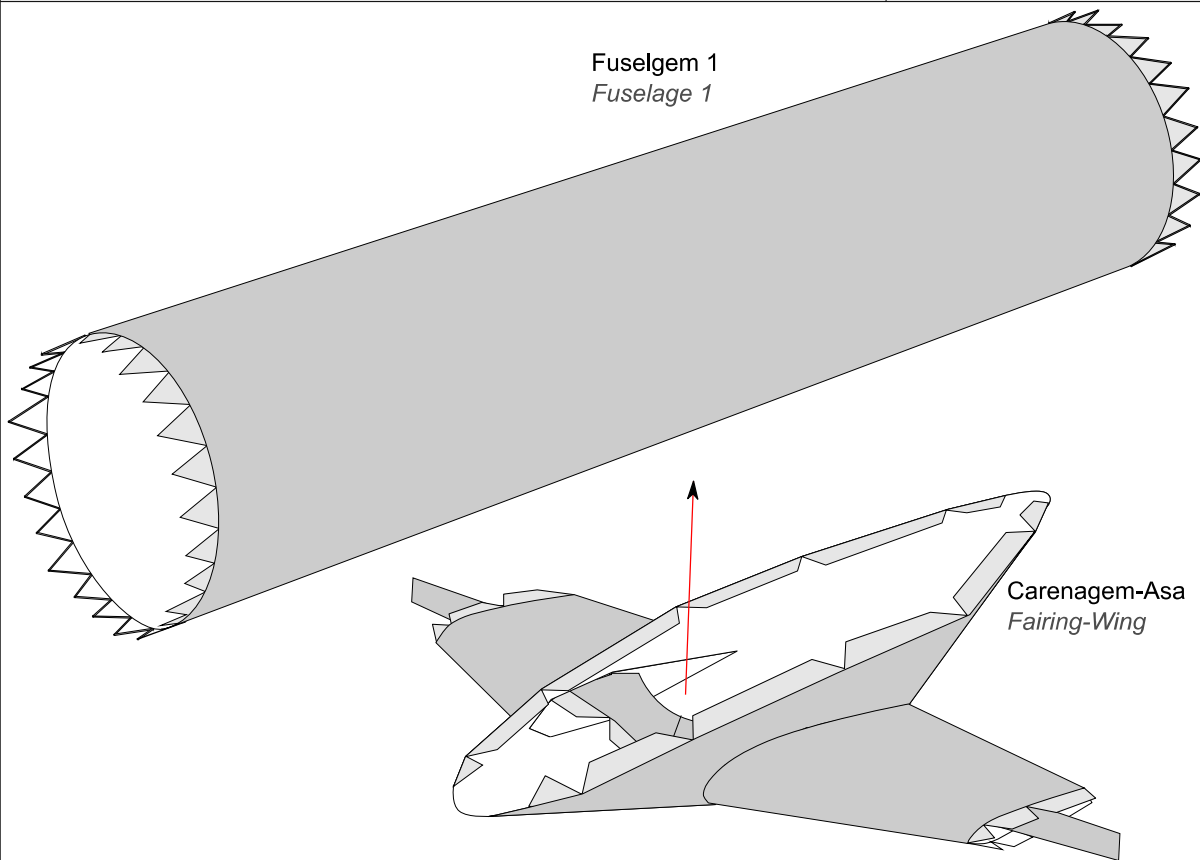

Junte a carenagem e a fuselagem e segure firme até a cola secar bem.

Join fairing and fuselage and hold tight until the glue completely dries.

Dica : Use o dedo por dentro da fuselagem para ajudar a firmar a carenagem após colar.

Tip : Use your finger inside the fuselage to help steady the fairing after pasting.

Fuselagem 3 *Fuselage 3*

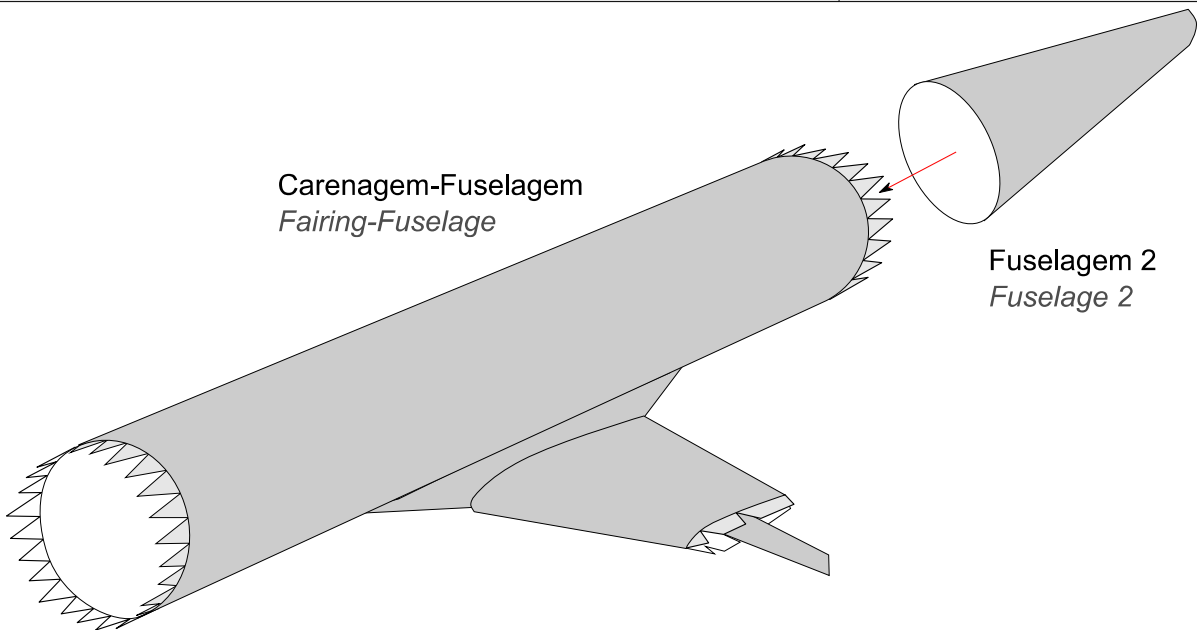

Dica : Para inserir uma peça na outra, dobra as abas um pouco além do necessário. Após juntar as peças, acerte as abas por dentro com o dedo. Aguarde até a cola secar bem, antes de colar a próxima peça.

Tip : To insert one part inside another, fold the tabs more than necessary. After putting the parts together, set the flaps on the inside with your finger. Wait until the glue completely dries, before pasting the next part.

Fuselagem 4 *Fuselage 4*

6 peças 6 parts

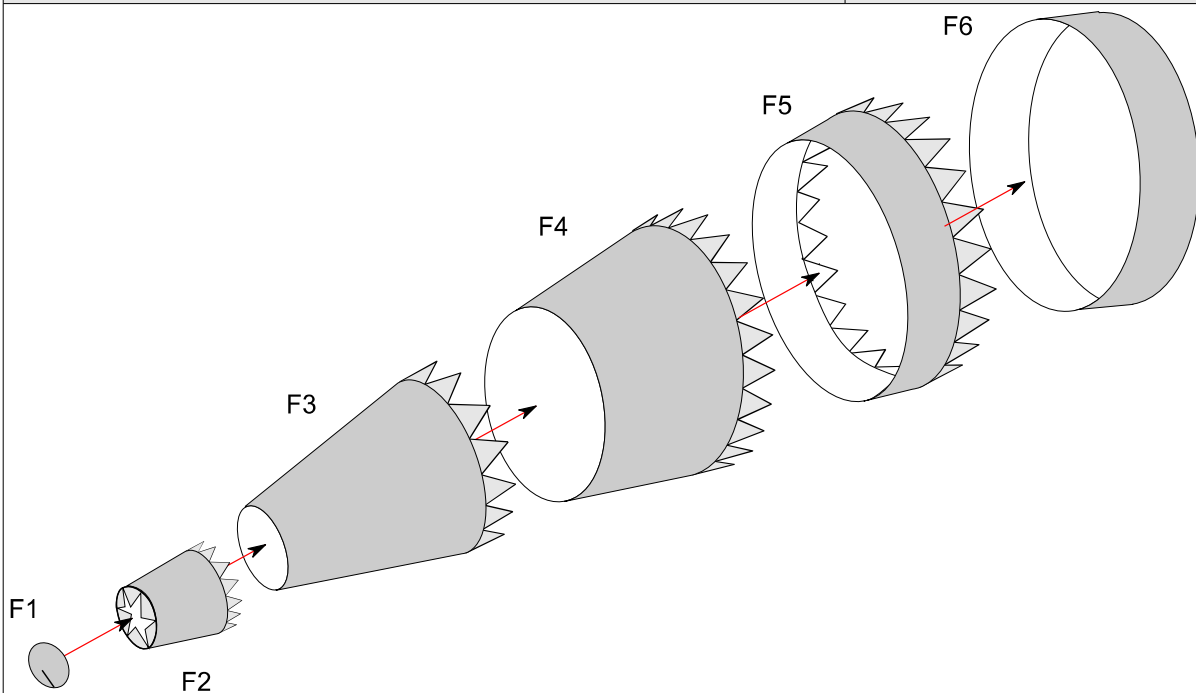

Comece colando as peças F1 e F2. Em seguida, cole as demais seguindo a numeração.

Start gluing parts F1 and F2. Then glue the other following the numbering.

Dica : Para inserir uma peça na outra, dobra as abas um pouco além do necessário. Após juntar as peças, acerte as abas por dentro com o dedo. Aguarde até a cola secar bem, antes de colar a próxima peça.

Tip : To insert one part inside another, fold the tabs more than necessary. After putting the parts together, set the flaps on the inside with your finger. Wait until the glue completely dries, before pasting the next part.

Fuselagem 5 *Fuselage 5*

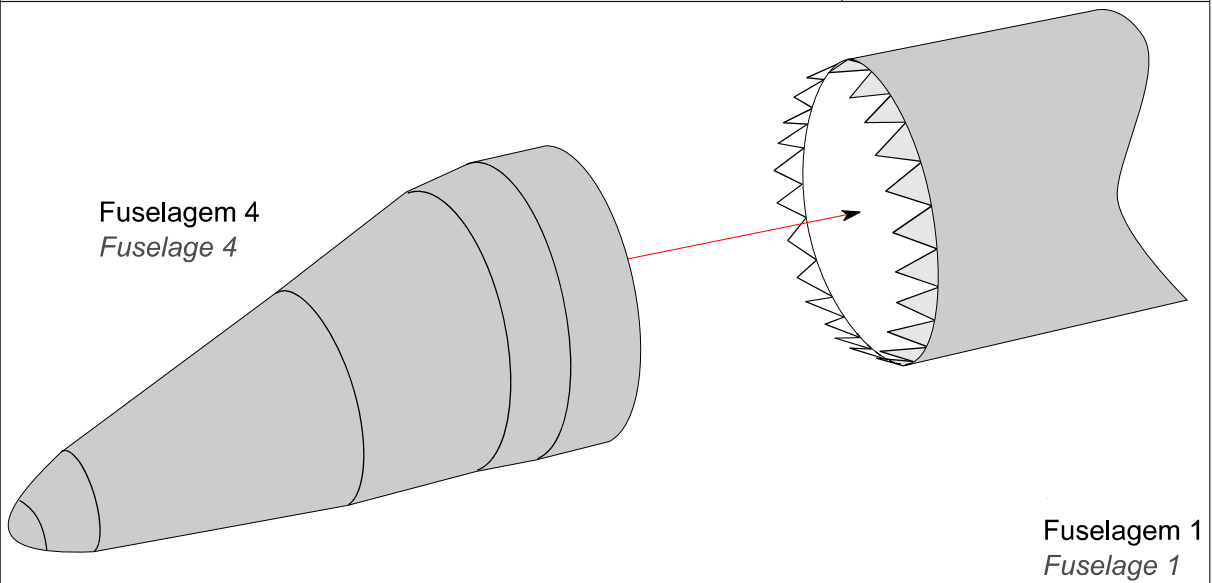

Dica : Para inserir uma peça na outra, dobra as abas um pouco além do necessário. Após juntar as peças, acerte as abas por dentro com o dedo.

Tip : To insert one part inside another, fold the tabs more than necessary. After putting the parts together, set the flaps on the inside with your finger.

Empenagem *Empennage*

2 peças *2 parts*

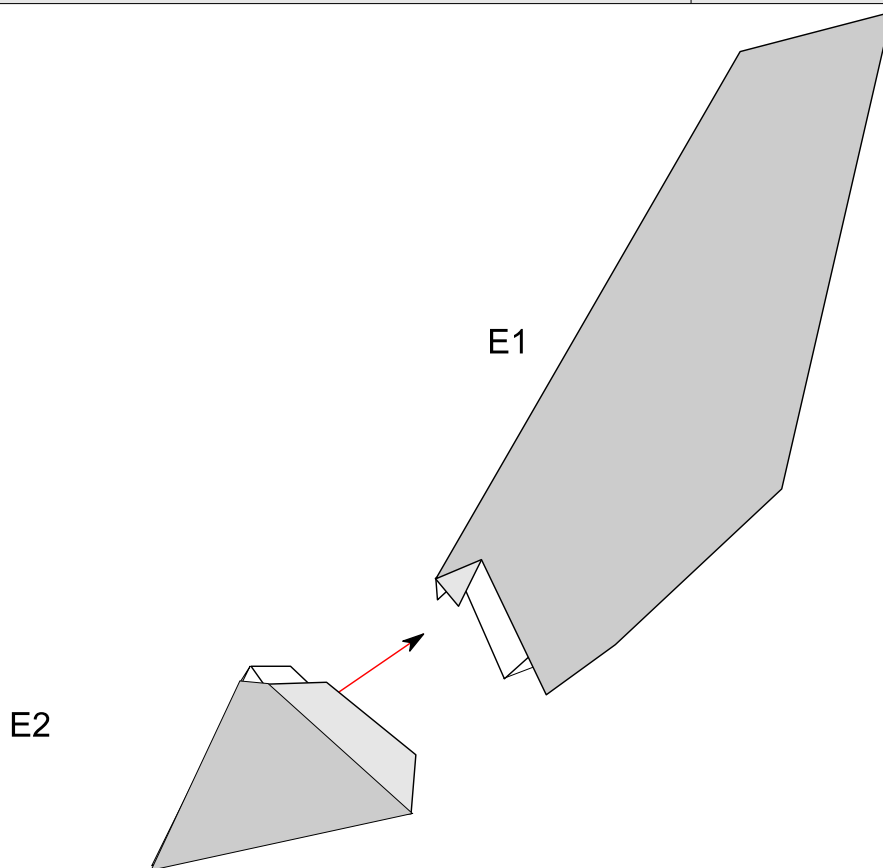

Monte a peça E1 e junte-a a E3.

Assemble part E1 and join it to E3.

Empenagem-Fuselagem *Empennage-Fuselage*

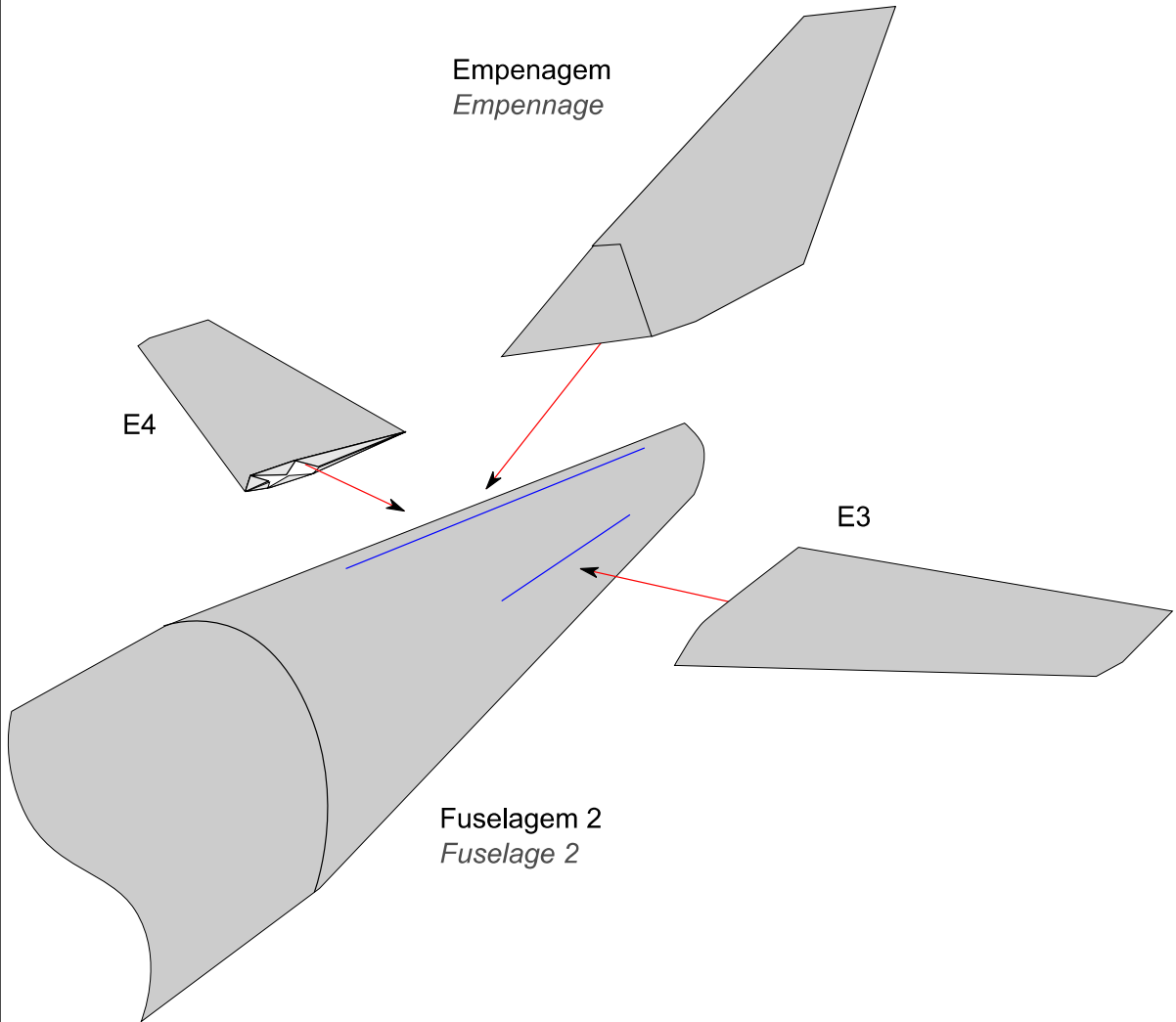

Junte as empenagens vertical e horizontais à fuselagem usando as linhas azuis como referência.

Add the vertical and horizontal empennage to the fuselage using blue lines as guides.

Asa 1 Wing 1

4 peças 4 parts

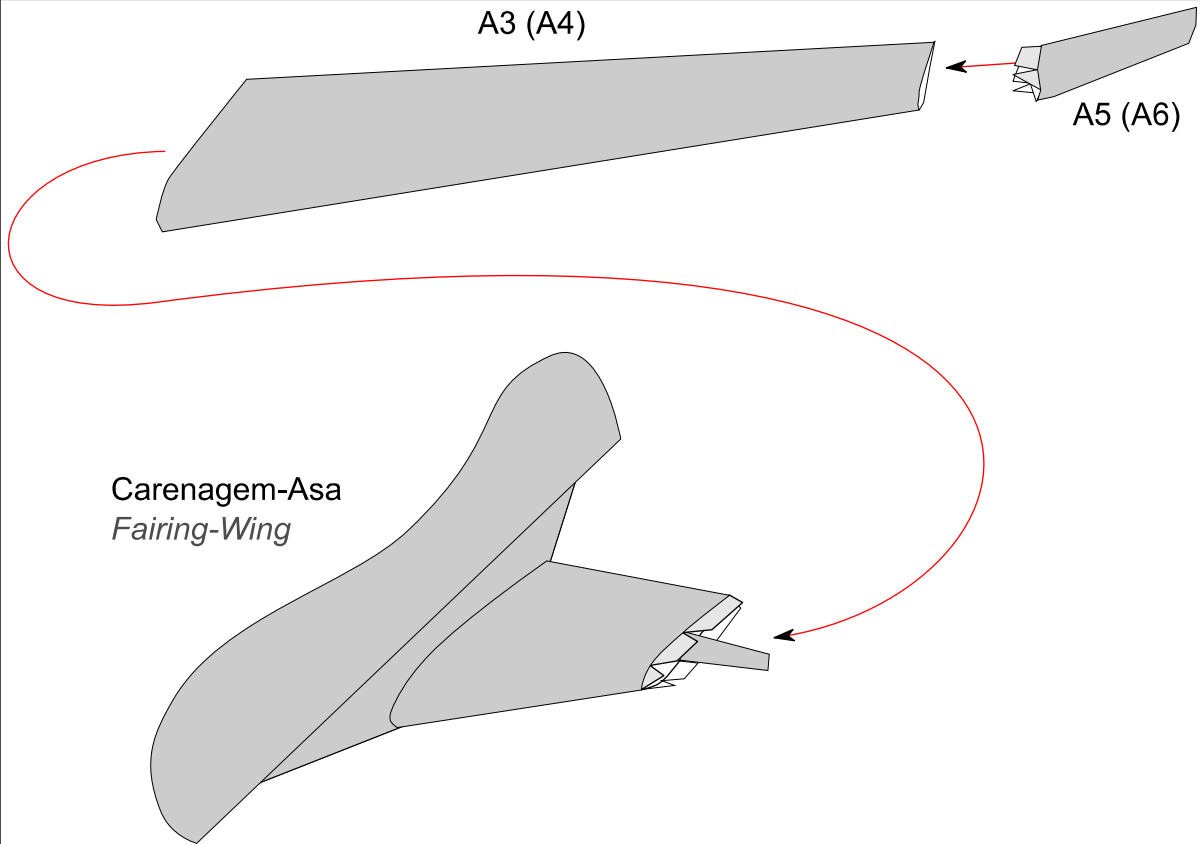

Monte os dois lados. O diagrama mostra somente o lado esquerdo. O número entre () indica a peça correspondente no lado direito.

Assemble both sides. The diagram shows the left side. The number inside () is for the right side.

Motor Engine

18 peças 18 parts

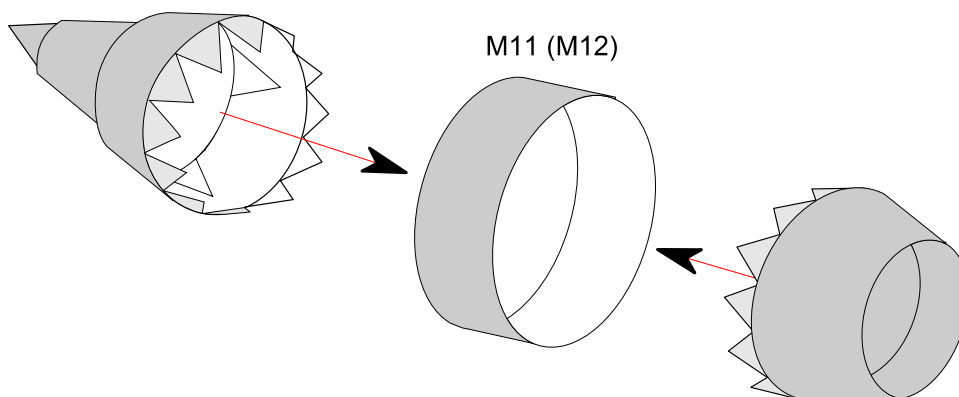
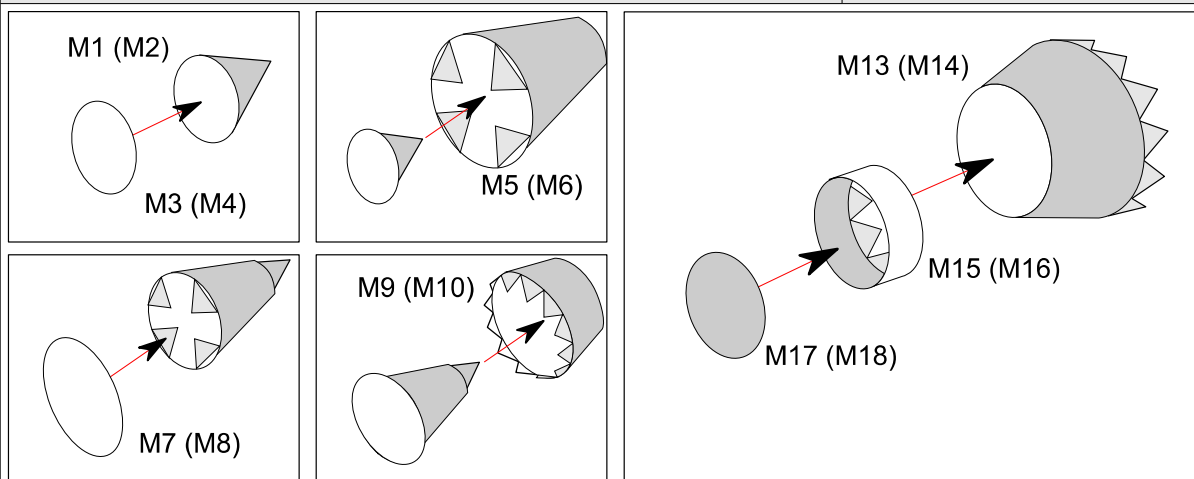

Monte os dois lados. O diagrama mostra somente o lado esquerdo. O número entre () indica a peça correspondente no lado direito.

Assemble both sides. The diagram shows the left side. The number inside () is for the right side.

Dica : Para inserir uma peça na outra, dobra as abas um pouco além do necessário. Após juntar as peças, acerte as abas por dentro com o dedo. Aguarde até a cola secar bem, antes de colar a próxima peça.

Tip : To insert one part inside another, fold the tabs more than necessary. After putting the parts together, set the flaps on the inside with your finger. Wait until the glue completely dries, before pasting the next part.

Motor-Asa *Engine-Wing*

4 peças 4 parts

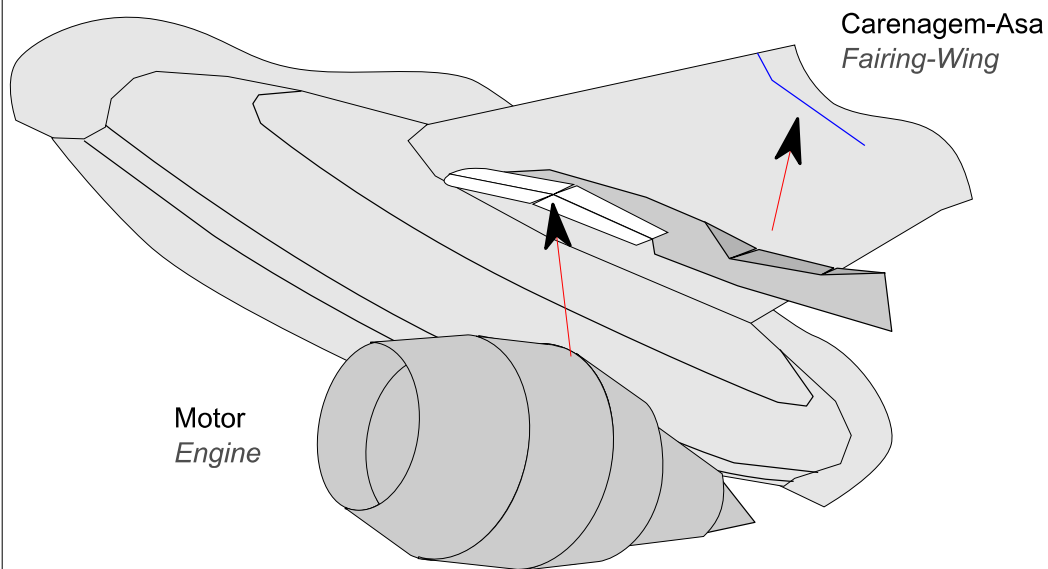
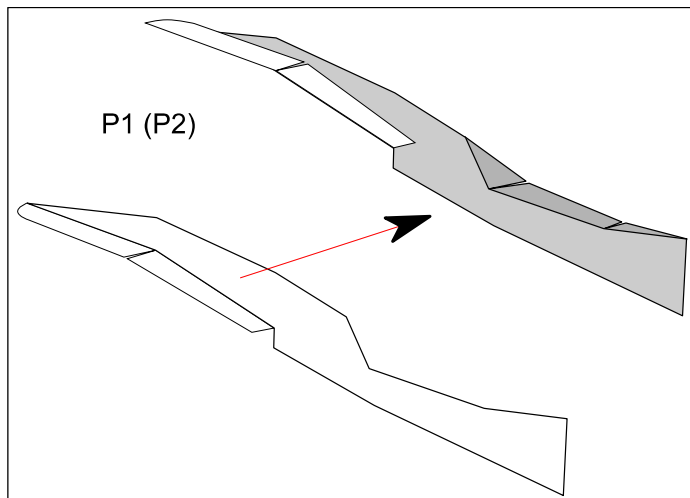

Monte os dois lados. O diagrama mostra somente o lado esquerdo. O número entre () indica a peça correspondente no lado direito.

Junte as peças à asa usando as linhas azuis como referência.

Assemble both sides. The diagram shows the left side. The number inside () is for the right side.

Add parts to the wing using blue lines as guides.

Asa 2 Wing 2

6 peças 6 parts

Carenagem-Asa
Fairing-Wing

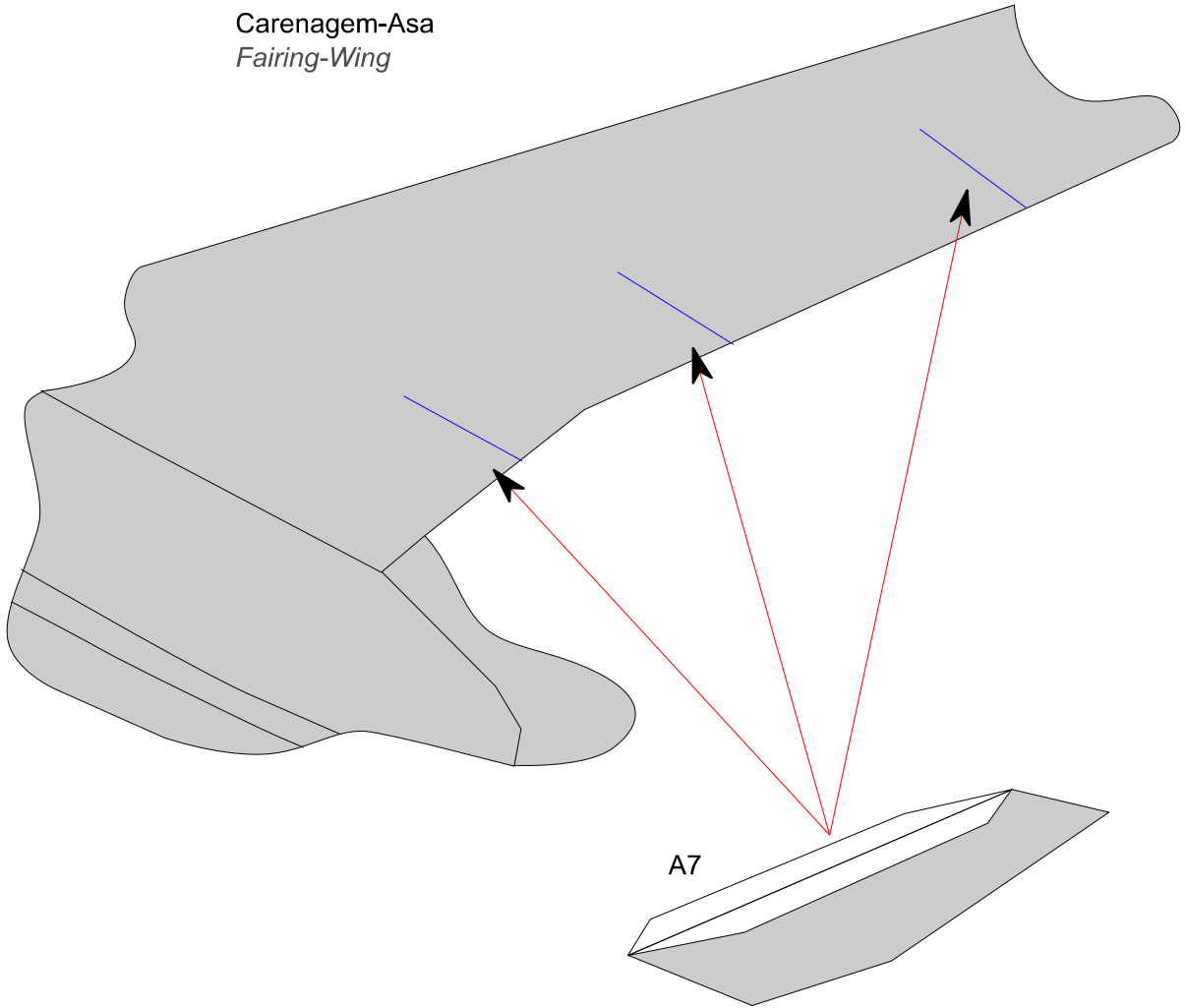

Junte as peças às asas usando as linhas azuis como referência.

Add parts to wings using blue lines as guides.

Suporte *Stand*

3 peças 3 parts

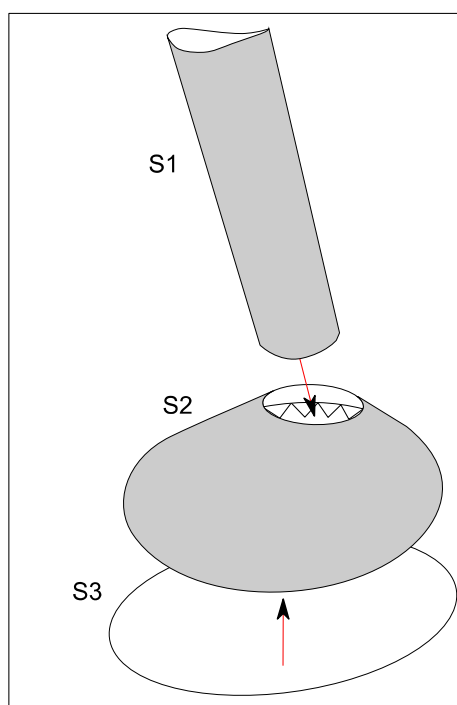
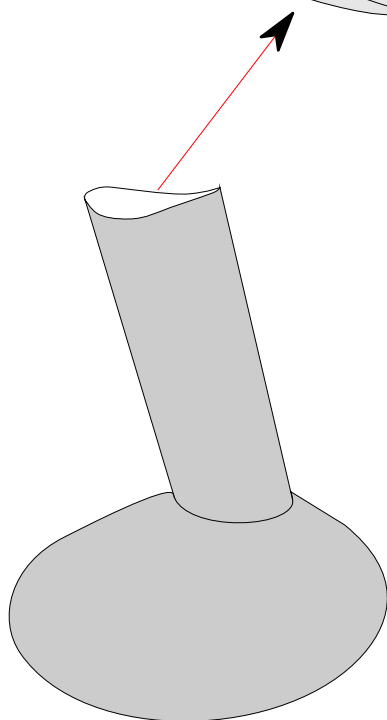
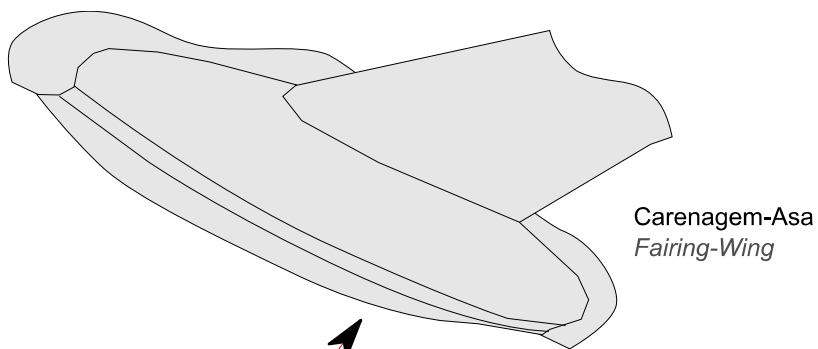

Monte a peça S1 e S2. Cole S2 a S3.

Quando a cola estiver bem seca, insira S1 em S2 até que suas abas toquem S3.

Não há necessidade colar o suporte à carenagem.

Assemble parts S1 and S2. Paste S2 to S3.

When glue is dry, insert S1 into S2 until its tabs reach S3.

There's no need to paste the stand to fairing.